

適合コンセント形状

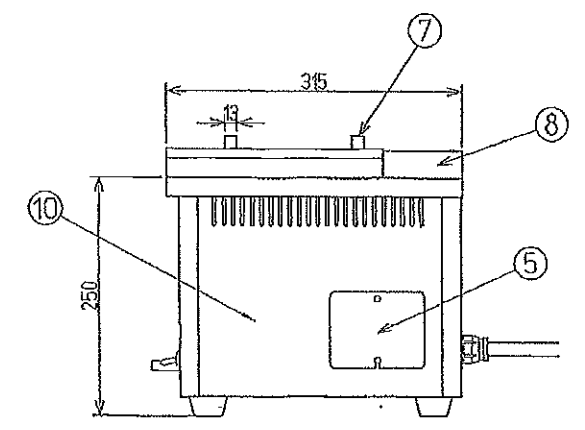

接地3P.20A.引掛式



製品仕様表

電源	3相	200V	2.4KW
外形寸法	750 ^W X	315 ^D X	250 ^H mm
温度調節器	有(無)		
プラグ形状	接地3P 20A 引掛式 (最大電流)6.9A		
品番	名称	仕様	個数
1	本体	SUS 430 H.L	1
2	ヒーター	400W	6
3	引き出し	SUS 430 H.L	1
4	ヒータースイッチ	入切スイッチ	2
5	プレーカーカバー	SUS 430 H.L	1
6	電源コード	2.0S X 4	2M
7	角棒		2
8	底板	SUS 430 H.L	2
9	ゴム脚		4
10	温度ヒューズ	229℃	3

名称	機も器 T-1型		
担当	尺貫	1/5	承認 検査 設計
日付	1996.12.02		
図番	S00-2301		

エイシン電機株式会社

グリラー

Tシリーズ

焼き面を切り替えスイッチで選べます
軽量でコンパクトな卓上タイプですので移動が簡単

T-1

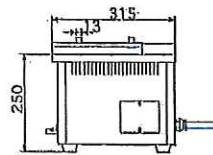
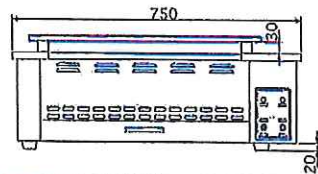
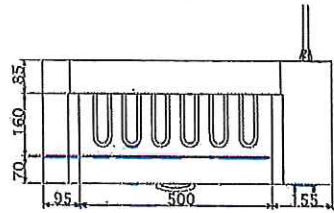

T-3

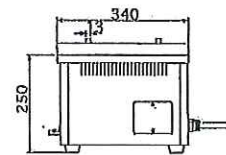
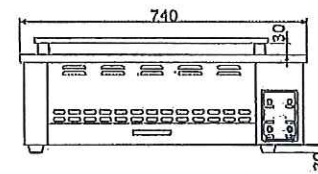
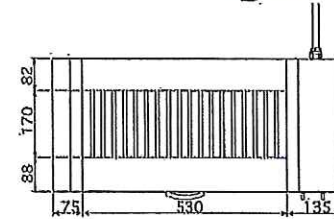
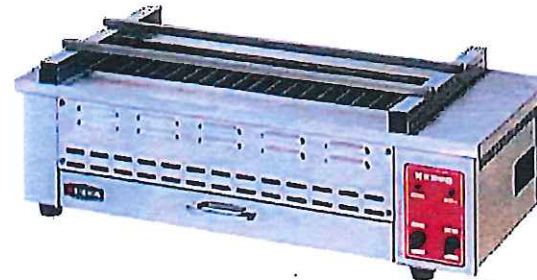

モデル	外形寸法 (mm)			焼面寸法 (mm)		電源 消費電力	温度調節	摘要	重量	定価
	間口	奥行	高さ	間口	奥行					
T-1	750	315	250	500	160	3φ 200V 2.4kw	左右切替式	シーズヒーター 6本	17 kg	182,000円
T-3	740	340	250	500	170	3φ 200V 4.5kw	左右切替式	シーズヒーター 18本	20 kg	370,000円